



使用说明书

烤箱

OP8487S / BO4PY4F3-12
OP8487A / BO4PY4F3-12
OP8687S / BO6PY4F3-42
OP8687A / BO6PY4F3-42
OP8687B / BO6PY4F3-42

使用的图示



重要信息



提示

您的烤箱

您的烤箱

介绍	4
控制面板	5
说明	6
导轨/可伸缩导轨	6
配件	7
门	8
冷却风扇	8
主要功能	8
按键	9
导航	10

初次使用

首先做什么	12
-------	----

操作

选择您的功能	14
功能设置模式	14
进度模式	16
结束显示	16
进度过程中变更设置	17

使用

功能表	18
探针	22
设置菜单	23
加号菜单	25
烹饪信息	26
快速预热	26
延迟启动	27
焗烤	27
阶段烹饪	27
跳至手动烹饪	28
程序与收藏夹	28
煮蛋定时器	29
童锁	29
暖盘功能	30
温热	30
解冻	30

清洁

清洁电器	31
热自解清洁	31
蒸汽清洁	33
拆除和清洁导轨	33
拆卸烤箱门	34
烤箱门玻璃的拆卸与安装	35
更换烤箱灯灯泡	35

解决问题

概述	37
----	----

您的烤箱和环境

电器和包装的处置	39
----------	----

产品中有害物质的名称及含量

40

介绍

祝贺您选择这款 ASKO 烤箱。
本产品设计操作简便和易于使用。烤箱具有许多各种不同的设置，您每次可选择适合的烹饪方法。

本手册介绍了如何最有效地使用此烤箱。除操作烤箱的信息外，您还可以了解一些有助于使用该电器的背景信息。



使用本电器之前，敬请仔细阅读单独的安全须知！

使用本电器之前，请阅读本手册，并将它放置于安全位置，以供后续查阅。

安装说明书单独提供。

您的烤箱

控制面板

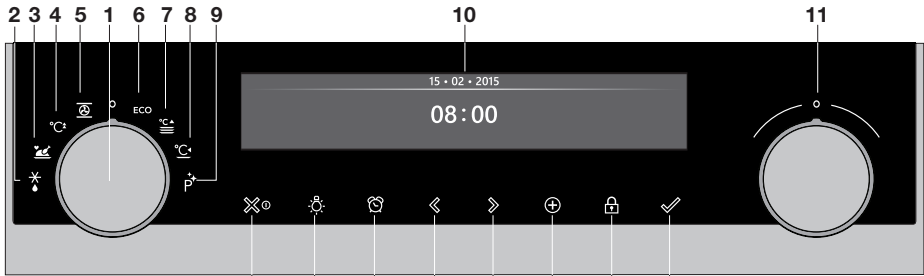

1. 功能旋钮（处于“关”位置）
2. 解冻
3. 程序与收藏夹
4. 快速预热
5. 烤箱
6. 节能环形热风
7. 暖盘功能
8. 温热
9. 清洁
10. 显示屏
11. 选择旋钮
12. 开/关按键与停止按键（取消）
13. 烤箱灯按键
14. 定时器按键
15. 左导航键
16. 右导航键
17. 加号按键
18. 童锁保护键（童锁键）
19. 确认键



注意：

手指大面积接触按键，按键的反应最好。在使用时您每次按下一个键时，烤箱会发出短音信号。

您的烤箱

说明

1. 控制面板
2. 烤层
3. 烤箱门
4. 门把手

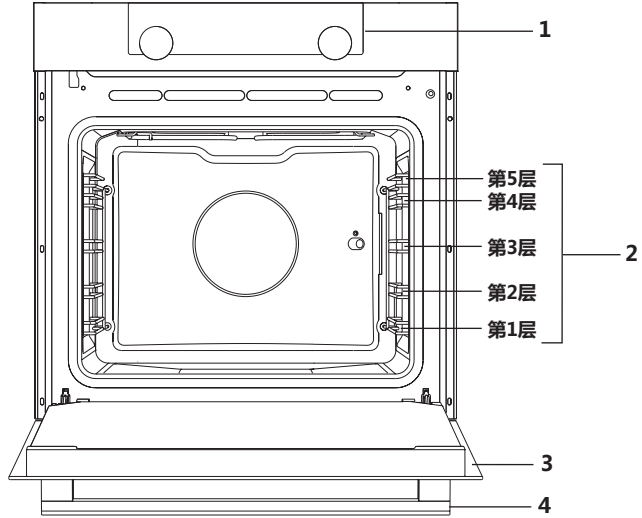

导轨/可伸缩导轨

- 烤箱有四个或五个导轨（1-4/5层），具体取决于型号。第1层主要与底部加热结合使用。最上方两层主要用于烤架功能。
- 将烤盘、烤架或蒸盘置于导轨滑动条之间的空隙内。
- 一些烤架带有可完全缩回的伸缩式导轨，取决于具体型号。
 - 将伸缩式导轨从烤箱内完全拉出，并放置烤架/烤盘/蒸盘。然后将烤架/烤盘/蒸盘滑入到伸缩式导轨上，装回烤箱内。
 - 仅当伸缩式导轨完全装回烤箱之后才可关闭烤箱门。



注：如果准备使用热自解清洁功能，则应从烤箱取下导轨/伸缩式导轨！



您的烤箱

配件

您的设备配有系列配件，具体取决于型号。只能使用原装配件；原装配件专门适用于您的设备。请确保所有用到的配件均可耐受所选烤箱功能的温度设置。

注：并非所有配件均适合/可用于每一款设备（可能随国家的不同而不同）。购买时，应准确提供设备识别号。欲详细了解可选配件，请参见销售宣传册或上网查询。

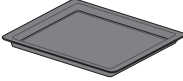
注：切勿在烤箱底部放置配件！

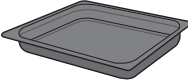
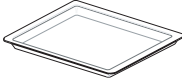
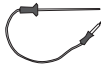
可随您设备一起提供的配件（取决于具体型号）	
	搪瓷烤盘； 用于糕点和蛋糕。 <ul style="list-style-type: none">• 请勿将搪瓷烤盘用于微波功能！• 适用于热自解清洁。
	烤架； 主要用于顶部内圈加热。装有食物的蒸盘或碟子也可置于烤架上。 <ul style="list-style-type: none">• 此烤架配备安全栓。在前部稍微提起烤架以将它滑出烤箱。• 请勿将烤架用于微波功能！
	搪瓷深烤盘； 用于烤肉和烘焙松软糕点。 <ul style="list-style-type: none">• 在烹饪过程中，请勿将深烤盘放在最底层，除非在顶部内圈加热、烧烤或叉烤（如果可行）时用作滴水盘。• 请勿将搪瓷深烤盘用于微波功能！• 适用于热自解清洁。
	玻璃烤盘； 适用于微波炉与烤箱。 <ul style="list-style-type: none">• 不适用于热自解清洁。
	探针； 可用于测量食物的核心温度。当达到所需的温度时，烹饪程序将自动停止。
	热解导轨； 热自解清洁时，只能使用这些导轨清洁搪瓷烤盘（用这些专用热解导轨取代导轨/伸缩式导轨）。 <ul style="list-style-type: none">• 请注意；热自解过程中产生的高温可能会导致导轨褪色。

您的烤箱

门

- 如果在使用中打开烤箱门，则门开关会中断烤箱的运行。当门关闭时烤箱会继续运行。
- 本烤箱拥有‘软关门系统’。在关闭烤箱门时，此系统会从特定角度抑制移动，并安静地关闭烤箱门。

冷却风扇





- 该电器配备一个冷却风扇，可使外壳和控制面板冷却下来。

主要功能

您可以使用此功能旋钮选择您的烤箱主要功能。

设置	说明
	关机/待机模式
	烤箱 环形热风 环形热风 + 底部加热 底部+顶部加热 顶部双圈加热 小型烤架 顶部双圈加热 + 风扇 上层加热 底部加热 底部加热 + 风扇 Pro 焙烧
	快速预热
	节能环形热风
	程序与收藏夹 收藏夹 程序

您的烤箱



设置	说明
	解冻 手动解冻
	暖盘功能
	温热 保温
	清洁 热自解清洁 蒸汽清洁

按键

下表对不同的按键进行了描述。

按键	按键描述
	开/关按键与停止按键 - 短按：取消运行或返回上一个菜单。 - 长按：装置开机或关机
	烤箱灯按键 - 打开或关闭内膛灯。
	煮蛋定时器 - 煮蛋定时器可单独使用，无需进入烤箱功能。 - 最长定时器设置为 23:59。
	左导航键 - 向左移动活动区。
	右导航键 - 向右移动活动区。

您的烤箱

按键	按键描述
	加号按键 - 打开或退出设置菜单（待机模式）。 - 使用届时可能出现的额外选项打开或退出加号菜单（开机模式）。
	童锁键 - 按住童锁，锁定装置。
	确认键 - 确认屏幕中的所有白色设置/要素。

导航

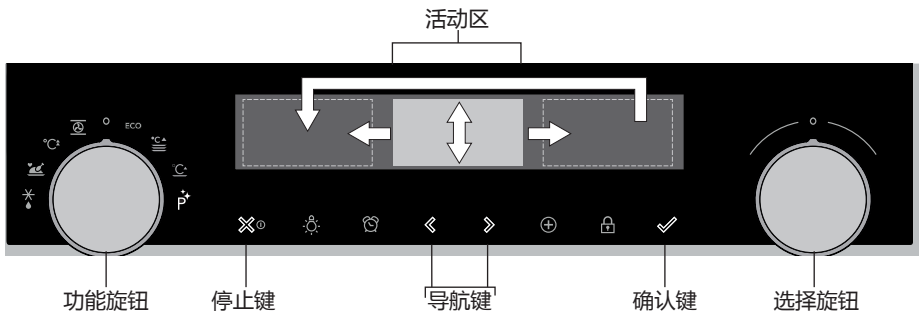

转动功能旋钮，使其偏离 0 位，所选主要功能的图标即点亮。显示器会显示此图标以及所启用功能的名称，显示持续时间大约为 1.5 秒。接下来，您会在反馈栏中的显示器最上方看到所选主要功能和子功能。此外，功能设置模式启用（灰色背景）。在此启用区域，您可以使用选择旋钮选择您的设置。

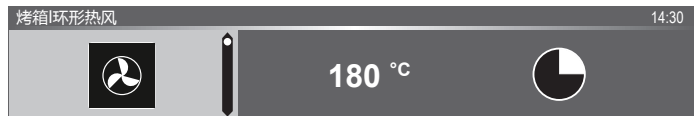

在每个菜单里，导航过程如下所述：

- 使用导航键或按下选择选项，移动活动区（灰色背景）。
- 可以转动选择旋钮，更改活动区的设置（左旋=减少，右旋=增加）。设置会自动保存。
- 画面中的所有元素均设置完毕之后，按下确认键，对这些设置进行确认（如果可以启动程序，则确认键会开始闪烁）。
- 按下停止键返回上一个菜单。



显示器最上方出现反馈栏。反馈栏会告知您处于菜单哪个位置以及您正在改变哪些设置。各个功能采用竖线隔开。

设置 | 通用 | 声音 | 按键声音

初次使用

首先做什么



- 用温水和洗涤剂清洗烤箱内部和配件。请勿使用侵蚀性清洁剂、粗糙海绵和类似物品。
- 第一次使用时烤箱会发出特殊气味；这是正常的。您应该确保在初次使用时通风良好。

当该电器第一次插电或在断电很长一段时间后，必须设置‘语言’、‘时间’和‘日期’。

设置语言



如果您对显示器中的语言感到不舒服，那么您可以选择其它语言。默认设置为‘English’（英语）。

1. 旋转选择旋钮，从显示列表中选择您的优先语言。
2. 按下确认键确认设置。
然后即出现下个画面。

设置日期



1. 旋转选择旋钮，更改第一个设置（日）。
2. 按下右导航键，或者按下选择旋钮，确认此设置。
3. 旋转选择旋钮，更改第二个设置（月）。
4. 按下右导航键，或者按下选择旋钮，确认此设置。
5. 旋转选择旋钮，更改最后一个设置（年）。
6. 按下确认键确认设置。
然后即出现下个画面。

设置时间



1. 旋转选择旋钮，更改小时。
2. 按下右导航键，或者按下选择旋钮，确认此设置。
3. 旋转选择旋钮，更改分钟。
4. 按下确认键确认设置。

所有开机设置均设置完毕，装置会显示待机显示屏。



也可以进入设置菜单设置语言、日期和时间。使用设置菜单的唯一方式：当装置进入待机模式后（见“设置菜单”），按下加号按键。

待机显示屏

待机显示屏会显示时间、日期、内膛温度（若此温度超过 80°C）以及定时器（若设置）。完成下列操作之后，装置即跳至待机模式：

- 将功能旋钮转动至 0（“关机”位置）；
- 多次按下停止键（菜单变深）。

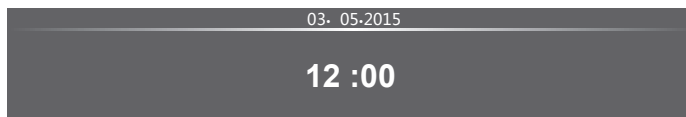

关机模式

- 30 分钟设定时间无操作之后，装置默认关机。
- 按住停止键，装置手动关机。

开机

- 按住停止键，装置开机。
- 还可以将功能旋钮转至功能位，这样亦可开机。

操作

选择您的功能

为您烹饪的食物选择适合的功能。欲了解可用功能，请参阅“功能表”章节。

- 按下确认键，直接跳至进度模式（如果可以启动程序，则确认键会开始闪烁）。

选择主要功能之后，功能设置模式启用（灰色背景）。在此启用区域，现在可以变更此功能的设置。

功能设置模式

示例(烤箱/环形热风 + 底部加热/40 分钟)

1. 转动功能旋钮，选择主要功能。

第一个子功能设置启用。

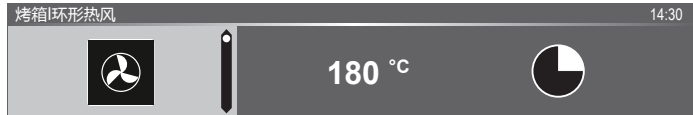

至此，可以按照设想更改设置。可以设置：

- 功能（请参阅“功能表”章节）。
- 温度（取决于装置）。
- 时间。

2. 旋转选择旋钮，更改设置。

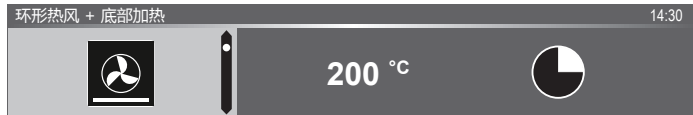

3. 按下右导航键，或者按下选择旋钮，确认此设置。

下一个子功能设置启用。



4. 旋转选择旋钮，更改设置。

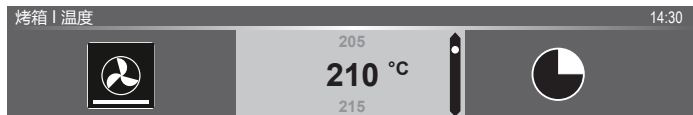

- 按下右导航键，或者按下选择旋钮，确认此设置。
下一个子功能设置启用。

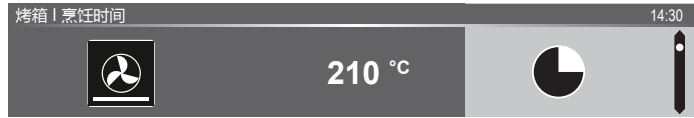

- ▶ 出现定时器图标表示此功能不需要定时器。按下确认键，直接按照所选设置启动程序（见步骤 7）。
 - ▶ 定时器设置请参见步骤 6。
 - ▶ 如果当前功能需要使用定时器，则显示定时器默认设置，而不会出现定时器图标。
- 旋转选择旋钮，更改设置。

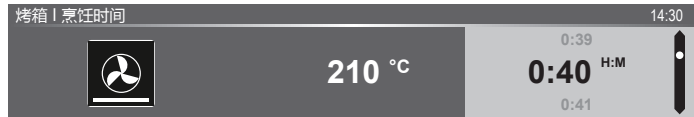

- ▶ H:M 注释。
- 若优先选择，使用“加号”菜单选择任何附加设置（例如，快速预热）。欲了解详情，请参见“加号菜单”。
 - 启动程序：按确认键进入进度模式。
程序按照所选设置启动；烤箱进入进度模式，出现进度画面。



操作

进度模式

- 画面左侧显示温度（如果未达到设置温度，则温度会在内膛温度（灰色）与设置温度（白色）之间切换）。当达到设置温度时，将显示一个弹出窗口。
- 画面右侧显示时间（倒计时）或进度时间（正计时，若未设置时间）。烹饪时间相邻的是完成时间。



- 如果选择预热，则进度模式首先会显示预热显示屏（反馈栏中出现预热以及预热图标）。只有在切换颜色时才会显示设置。内膛温度为白色，所选设置为灰色。当达到设置温度时，将出现一个弹出窗口：“达到设定温度。放入食物”。



结束显示

定时器结束后，出现“结束显示屏”。

现在可以：

- 停止进度。
- 增加额外的时间。
- 焗烤（若可以的话）。
- 另存为收藏夹。



停止进度

1. 按确认键。

结束显示屏关闭，出现待机画面。

- ▷ 如果 10 分钟内无操作，则显示屏切换至待机模式。

增加额外的时间

1. 按下右导航键，选择“增加额外的时间”。
2. 时间设置启用，可旋转选择旋钮，直接改变时间设置。
3. 通过确认键进行确认。
前一个过程重新启用。

焗烤

1. 按下右导航键，选择“焗烤”。
显示焗烤设置。
2. 可以设置温度（默认温度 200°C）与时间，可以按下确认键，直接启动程序（时间进行正计时）。
使用确认键进行确认后，会出现进度画面。

另存为收藏夹。





1. 按下右导航键，选择“另存为收藏夹”。
下一个画面会显示可以放置程序的 10 个位置。
2. 转动选择旋钮，选择您食谱的适用位置，并按下确认键保存。
3. 为食谱命名。转动选择旋钮，选择适当的字母，按下选择旋钮确认，并转至下一个字母。
 - 您可以使用字符表（箭头）中的空格功能，删除字符。
4. 按确认键以保存食谱。



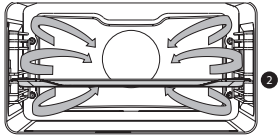

进度过程中变更设置

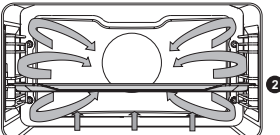
- 进度过程中，按下导航键，即可显示活动区。至此，可以变更所选设置，参见“功能设置模式”章节。
- 使用确认键进行确认后，会出现设置变更后的进度画面。
- 5 秒后，如无操作，会取消进度设置，显示屏返回至进度画面。

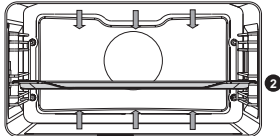

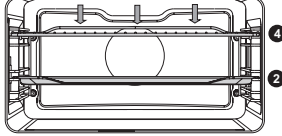

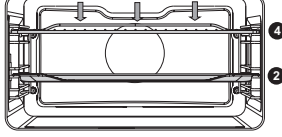

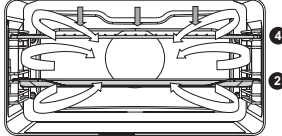
功能表



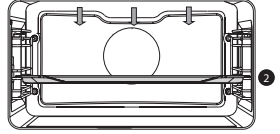

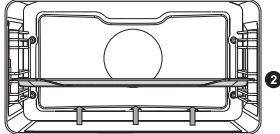
查阅该表以选择首选功能。另请查阅食物包装上的制备说明。

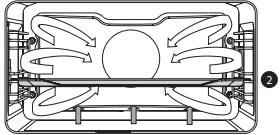
功能	说明	
烤箱功能		
	<p>环形热风</p> <ul style="list-style-type: none"> • 从烤箱后面通过环形热风来加热。 • 此模式提供均匀加热，非常适合烘烤。 • 将烤盘或烤架放在烤箱的中央。 • 建议的温度：180 °C • 建议预热。 	
	<p>环形热风 + 底部加热</p> <ul style="list-style-type: none"> • 从烤箱后面和加热元件底部通过环形热风来加热。 • 此模式可用于烤比萨、多汁糕点、水果蛋糕、发酵面团和酥脆酥皮。 • 将烤盘或烤架放在烤箱的中央。 • 建议的温度：200 °C • 建议预热。 	
	<p>顶部加热 + 底部加热</p> <ul style="list-style-type: none"> • 通过上部和下部加热元件来加热。 • 此模式可用于传统烘焙和烧烤。 • 将烤盘或烤架放在烤箱的中央。 • 建议的温度：200 °C • 建议预热。 	

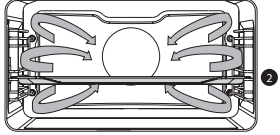

功能	说明	
	<p>顶部双圈加热</p> <ul style="list-style-type: none"> 通过上部元件和顶部内圈加热元件来加热。 此模式可用于需要特殊底部外皮或呈褐色的菜肴和焙烤食品。仅在烘焙或烧烤时间结束之前使用。 将烤架放在烤箱的上部，将烤盘放在烤箱的中央。 最高允许温度：240 °C 应始终监控烹饪程序。由于温度高，食物可能会很快烧焦。 建议预热。 	
	<p>顶部内圈加热</p> <ul style="list-style-type: none"> 通过顶部内圈加热元件来加热。 此模式可用于炙烤较小的单片三明治、啤酒香肠和烤面包。 将烤架放在烤箱的上部，将烤盘放在烤箱的中央。 最高允许温度：240 °C 应始终监控烹饪程序。由于温度高，食物可能会很快烧焦。 建议预热。 	
	<p>顶部内圈加热 + 风扇</p> <ul style="list-style-type: none"> 通过顶部内圈加热元件来加热。热量由风扇来散布。 此模式可用于烤肉、鱼和蔬菜。 将烤架放在烤箱的上部，将烤盘放在烤箱的中央。 建议的温度：170 °C 应始终监控烹饪程序。由于温度高，食物可能会很快烧焦。 建议预热。 	

使用

功能	说明	
	顶部加热 <ul style="list-style-type: none">• 仅通过顶部加热元件来加热。• 当您想要烘焙/烘烤食物的顶部时可使用此模式。• 将烤盘或烤架放在烤箱的中央。• 建议的温度：150 °C	
	底部加热 <ul style="list-style-type: none">• 仅通过底部加热元件来加热。• 此模式可用于需要特殊底部外皮或呈褐色的菜肴和焙烤食品。• 将烤盘或烤架置于烤箱的下部。• 仅在烘焙或烧烤时间结束之前使用。• 建议的温度：160 °C	
	风扇+ 底部加热 <ul style="list-style-type: none">• 通过底部加热元件来加热。热量由风扇来散布。• 此模式可用于烘烤低发酵蛋糕以及用于保藏水果和蔬菜。• 将一个不太高的烤盘放在烤箱的下部，以便环形热风也可在食物的上表面循环。• 建议的温度：180 °C	
	自动烧烤 <ul style="list-style-type: none">• 通过上层加热与环形热风以及烤架加热相结合来加热。• 此模式可用于各种肉类。• 建议的温度：180 °C	

功能	说明	
节能环形热风		
	<p>节能环形热风</p> <ul style="list-style-type: none"> 通过环形热风来加热。节能环形热风使用较少能源，但与环形热风设置具有相同的效果。烹饪要多花几分钟时间。 此模式可用于烤肉和烘焙糕点。 将烤盘或烤架放在烤箱的中央。 建议的温度：180 °C 此设置利用余热（并不会一直加热）来实现低能耗（依照能效 EN 60350-1）。在此模式中，烤箱中的实际温度不会显示。 	
其他功能		
	<p>暖盘功能</p> <ul style="list-style-type: none"> 暖盘功能：此功能用于为餐具加热，以便端上的食物在更长时间保持较热。 	
	<p>温热</p> <ul style="list-style-type: none"> 保温:此功能用于为已烹饪好的食物保温。 	
	<p>清洁</p> <p>热自解清洁</p> <ul style="list-style-type: none"> 此功能打算用于自动清洁烤箱。烤箱加热到远高于正常使用的温度，确保油脂残留物及其他污垢化为灰烬。 在使用此程序之前，从烤箱中拆下所有配件并使食物残渣变松。在热解自动清洗程序中，在高于特定温度时烤箱门会自动锁定。烤箱外部变得比平常更热。 当烤箱完全冷却时，可使用湿布将内部擦拭干净。 <p>蒸汽清洁</p> <ul style="list-style-type: none"> 利用湿布，可轻易去除烤箱内壁的油脂和污垢。 	

使用

功能	说明	
	解冻 <ul style="list-style-type: none">• 利用此功能，通过风扇让空气循环。• 空气将加热到 30 °C。• 使用此功能为冷冻食物解冻。	
	程序与收藏夹 <ul style="list-style-type: none">• 您可通过从预定程序食物列表中选择一道菜肴来使用烘焙和烧烤程序。• 收藏夹：您可以选择自己存储的食谱。	
	快速预热 <ul style="list-style-type: none">• 利用这一功能，烤箱内部能够迅速达到所需的温度。当烤箱内有食物时，请勿使用此设置。	

探针

如果插入探针，则会出现探针画面，时间相邻位置出现小探针图标。烤箱运行，直至食物核心部分达到设定温度。采用温度探头测量核心温度。

1. 从连接点拧开金属盖（右侧壁的前端顶角）。
2. 将探针插入连接，然后将探针完全插入食物中。

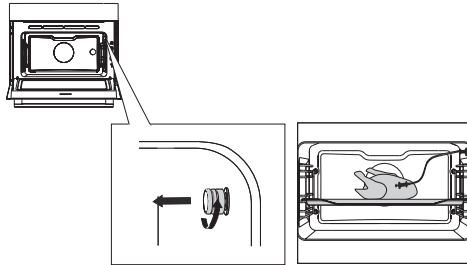

显示屏会显示探针画面与图标。

3. 设置功能与温度。您必须设置核心温度（30 - 100 °C），而并非设置时间。
4. 按下确认键开始进度。

- 烹饪过程中会显示核心温升（烹饪过程中，可以调整所需核心温度可）。
- 一旦达到设置的核心温度，烹饪程序结束。发出声音信号，您可以按下任何一个按键关闭此声音。一分钟后，声音信号会自动关闭。显示屏中出现当前时间。



- 始终将探针的整个金属传感器插入食物中。
- 请注意！在烹饪程序完成之后，始终将金属盖装回到探针的连接处。
- 仅在您的烤箱中使用探针。
- 确保在烹饪过程中探针不会与加热元件接触。
- 在烹饪程序完成时，探针将变得很烫。小心！避免灼伤。

设置菜单

使用设置菜单的唯一方式：当装置进入待机模式后，按下加号按键。

设置	说明
	概述 语言 时间 日期 声音
	显示屏 亮度 时钟大小 夜间模式 电器的待机模式
	烹饪 默认程序强度 预热设置
	系统 电器信息 出厂设置 烤箱灯

概述

您从此菜单中设置以下项：

- 语言（显示屏的语言）
- 时间（始终采用24小时制）
- 时间显示屏（24小时或12小时制）
- 日期（始终采用日月年格式）
- 日期显示屏（日月年或月日年）
- 声音（声音信号和报警的音量）
- 按键声音（开/关）
- 欢迎声音（开机/关机声音开/关）

显示屏

您从此菜单中设置以下项：

- 亮度（低、中、高）
- 夜间模式（较低显示亮度的开始和结束时间：第一个显示屏设置开始时间，第二个显示屏设置结束时间）
- 时钟大小（小/大）
- 待机（自动关闭/手动关闭）



如果切换至手动关闭，则会增加能耗。如果手动关闭烤箱（或电源中断），则此功能就会复位（显示屏自动关闭）。

烹饪设置

您从此菜单中设置以下项：

- 默认程序强度（低/中/高）
- 预热设置（设置预热默认打开）

系统

您从此菜单中设置以下项：

- 产品信息（索取产品信息）
- 原厂设置（恢复为原厂设置）
- 烤箱灯（1分钟后自动关闭/手动）

加号菜单

按下加号键，可以选择额外功能，具体取决于装置和功能（您进入“功能设置模式”，选择主要功能和设置之后）。

- 世界时间相邻位置出现小图标，表示已经启用的加号菜单功能。此图标的颜色表示此功能是启用（白色）还是未启用（灰色）。
- 如要退出加号菜单，则应按下停止键或加号键；显示屏会重新显示上一个显示画面。
- 如果您想取消额外功能，则您必须选择“取消”（带红色短线的图标）。

+ 菜单	说明	图标
	烹饪信息 获取有关所选功能的更多信息。	
	快速预热 快速将烤箱预热至所需温度（不得与延迟启动组合使用）。	
	延迟启动 饪程序将在您设定的时间自动开始。只有设置烹饪时间之后方可使用，不可与预热功能组合使用。	
	焗烤 进度结束后，增加焗烤功能；进度结束后，增加焗烤时间。	
	添加至收藏夹 将烹饪食品的设置添加至收藏（参见‘结束显示’章节）。	
	阶段烹饪 将最多三项功能组合在一个烹饪程序中。	
	跳至手动烹饪	

烹饪信息

烹饪信息显示屏会提供更多有关所选功能的信息，譬如所需设备以及此功能适用于何种用途。

快速预热

快速预热功能有两种不同的使用方式：

在设置菜单中启用快速预热（默认开或关）

1. 当装置进入待机模式后，按下加号按键。转至“烹饪设置”，并选择快速预热是默认开还是关。
2. 按确认键。
 - 如果快速预热被设置成“默认开”，则会出现预热小图标，表示预热功能被启用。
 - 此选项仅可对烤箱功能适用。

在加号菜单中启用快速预热。

1. 按下加号键（进入“功能设置模式”）。
2. 按下右导航键，选择“快速预热”。
3. 按确认键以启用快速预热。

预热小图标在当前时间相邻位置出现。

- 启用预热功能之后，延迟启动变成灰色，因为这些功能无法一起使用。
- 延迟启动之后，预热功能变成灰色。
- 取消预热功能：再次按确认键。

启用快速预热功能之后启动

- 如果启动程序，并且启用快速预热功能，则会出现弹窗。15秒后，弹窗自动消失。进度画面会显示快速预热图标，时间会变成灰色。
- 当达到设置温度时，将出现一个弹出窗口：“达到设置温度。请放入食物”。放入食物，门关好之后，程序自动启动。
 - 按下确认键（无需开门），装置始终保持在设置温度下。门打开之后，此情形即消失。

延迟启动

使用‘延迟启动’功能在一段时间之后开始烹饪。

1. 按下加号键（进入“功能设置模式”）。
2. 按下右导航键，选择“延迟启动”。
3. 按确认键。

显示屏会显示延迟启动符号，烹饪时间以及结束时间。

4. 转动选择旋钮，变更结束时间，使用确认键进行确认。
出现小图标，表明该功能已经启用。
 - 如要取消延迟启动：转至“延迟启动”，选择“取消延迟启动”（出现弹窗，确认取消延迟启动）。
5. 启动程序：按确认键进入进度模式。
此功能将在设定的时间自动启动。如果已设置烹饪时间，则此功能也将自动停止。

焗烤

进度结束后，增加焗烤功能（烹饪程序结束后，增加焗烤时间）。

1. 按下加号键（进入“功能设置模式”）。
2. 按下右导航键，选择“焗烤”。
3. 按确认键。

焗烤小图标在当前时间相邻位置出现。

- 如要取消焗烤：从加号菜单中选择“取消焗烤”。

阶段烹饪

您可使用此功能将最多三项功能组合在一个烹饪程序中。选择不同的功能和设置以组成您所偏好的烹饪程序。

1. 按下加号键（进入“功能设置模式”）。
2. 按下右导航键，选择“阶段烹饪”。
3. 按确认键。

当前时间相邻位置出现一个小图标。第一阶段已经填入此功能的当前设置。若未设置时间，则第一阶段设置成默认时间。

- 例如，选择烤箱模式和 180 °C 环形热风；30 分钟默认时间将会添加至第一阶段。
4. 如要添加一个阶段，则应按下导航键或按下选择旋钮，选择第二个功能。

5. 按确认键。
显示屏切换至设置画面。
6. 选择所需功能，设置时间和温度。
7. 保存此阶段并按下确认键，返回至阶段烹饪概览。
 - 按下停止键后，此设置被取消，显示屏切换至上一显示画面。
8. 如需要的话，添加第三个阶段。重复步骤 4、5、6、7。
9. 确认后，显示屏显示所设置的阶段，并出现编辑和删除图标。
10. 如果根据您的意愿，设定所有阶段，则返回至烤箱设置画面。按下“加号按键”，关闭加号菜单。
显示屏显示烤箱常规设置画面，其中设置为第一阶段设置（阶段 1 图标白色）。
11. 按下确认键开始程序。
 - 按下停止键后，阶段烹饪菜单关闭，烤箱返回至常规模式。

跳至手动烹饪

- 进入手动烹饪模式之后，可从“程序与收藏夹”功能中选择标准程序，并将其编辑为“阶段烹饪”模式。
- 从加号菜单中选择手动功能，即出现弹窗：“切换至烤箱模式？”。确认后，如果所选程序拥有多个阶段，则显示屏切换至阶段烹饪模式。

程序与收藏夹

自动程序

- 您可通过从预定程序食物列表中选择一道菜肴，使用“自动程序”进行烘焙和烧烤。先选择食物类别，然后从可用列表中选择食物本身。
- 所有程序类别均有图片。选择食物之后，程序设置出现。文本栏显示食物名称和活动选择名称。
- 进入设置后，首先看见的是一张食物图片（无法编辑）、重量（随食物而定）（若可编辑）、强度（并非始终均可编辑）、以及烹饪时间。如有必要，调节强度和/或重量。

收藏夹（参见‘结束显示’章节）

- 您可选择自己存储在‘收藏夹’中的食谱。
- 如果没有保存食谱，则会出现弹窗：“没有储存的菜肴”。
- 食物名称出现在文本栏中，显示所保存的烤箱设置。

煮蛋定时器

煮蛋定时器可单独使用，无需进入烤箱功能。

1. 按下计时器按键。
2. 旋转选择旋钮，改变时间。
 - 最长定时器设置为 23:59。
3. 按下确认键确认设置。

煮蛋定时器启动。

 - 如要取消定时器，则应将时间设置成 0:00，按下确认键进行确认。
 - 如要关闭煮蛋定时器，则应按下计时器按键或停止键。
4. 当煮蛋定时器停止时，将显示一个弹出窗口，弹窗文本内容是“煮蛋定时器定时时间已结束”，并发出声音信号。按下停止键切断信号和关闭弹出窗口。
 - 在大约 2 分钟后声音信号将自动停止。

童锁

可通过童锁锁紧烤箱控制面板，防止烤箱被用于非预期用途。

1. 按住童锁键。

装置会进入童锁模式。会出现弹窗。3 秒后，“童锁启动”弹窗会关闭。可以看见装置的当前状态。

 - 在烹饪过程中启用童锁，烹饪过程继续。
 - 按键被锁时，如果按下按键，则“童锁启动”弹窗会重新出现。
 - 进入童锁模式后，停止键继续有效。装置断开电源之后，程序即停止。如要重新打开装置，则应退出童锁模式。
2. 如要退出童锁模式，则应按住童锁键。

使用

暖盘功能

- ▷ 当您想要为餐具（碟子、杯子）加热，以便端上的食物在更长时间保持较热时，使用此功能。
- ▷ 对于此功能，您可设置暖盘功能温度和持续时间。

温热

- 保温
 - ▷ 使用此功能为已烹饪好的食物保温。
 - ▷ 对于此功能，您可设置食物保温温度和持续时间。

解冻

- 此功能采用环形热风(30°C)。为冷冻食品（蛋糕、饼干、曲奇、面包、圆面包和冷冻水果）的慢速解冻使用此功能。
- 对于此功能，您可设置持续时间。
- 在解冻时间过去一半之后将食物翻过来；翻动食物或敲碎大块食物（如果它们与小块食物一起解冻）。

清洁

清洁电器

定期清洁烤箱，防止积聚油脂和食物残渣，特别是在内部和外部表面、门和密封处。

- 激活童锁（防止电器被意外开启）。
- 使用软布和温肥皂水清洁外表面。
- 接下来用干净的湿布擦拭，然后擦干表面。
- 用布和肥皂水擦除内部表面上的色斑和污迹。
- 接下来用干净的湿布擦拭，然后擦干表面。

重要提示

- 确保没有任何水进入通风孔。
- 切勿使用磨料清洁材料或化学溶剂。
- 始终确保门的密封处干净。这样可防止积聚污垢，并且让您能够顺畅地关好门。



热自解清洁

无需手动执行，您还可以使用‘热自解清洁’烤箱功能来清洁烤箱内部或搪瓷烤盘。在热自解清洁过程中，烤箱内部加热到非常高温。在此高温下，可烧除烤箱内的杂质，仅剩下灰烬。

在正常使用烤箱时，我们建议每个月运行一次热自解清洁功能。

小心!

- 首先从烤箱中拆下所有配件和导轨/伸缩式导轨（参见“拆除和清洁导轨”）。
- 然后，从烤箱内部取出剩下食物，用湿布擦拭烤箱内部。在热自解清洁过程中，残留食物和脂肪可能会燃烧。**火灾危险！**

注意! 使用热自解清洁功能无法同时清洁烤箱内部和搪瓷烤盘。如果您希望使用热自解清洁清洁搪瓷烤盘，则应首先进行（清洁烤盘过程中，烤箱内部可能变脏）。一次放入一个烤盘。然后，可以清洁烤箱内部。





小心!请勿使用‘热自解清洁’烤箱功能来清洁玻璃烤盘。

启动热自解清洁功能

1. 确定烤箱内部完全为空，没有食物残渣和脂肪！
2. 如果你准备首先清洁搪瓷烤盘，则应将专用热自解清洁导轨放到位。
用湿布擦拭烤盘，将烤盘滑到第二层烤箱。
 - 清洁完成后，取下这些专用的热自解清洁导轨。
3. 使用功能旋钮选择“热自解清洁”。
4. 选择所需的清洁强度：
 - 低：大约 3 小时
 - 普通：大约 3.5 小时
 - 高：大约 4 小时



仅可选择清洁强度。时间是固定的，它取决于所选的清洁强度。

5. 按确认键开始热自解清洁。
 - 为了您自己的安全，在经过特定时间之后，烤箱门将自动锁定（一旦温度达到 250 °C）。
在清洁过程中，烤箱可能会发出难闻的味道。
 - 电器冷却下来后（在热自解清洁结束之后），可打开烤箱门。
 - 烤箱冷却后，便可用湿布轻松擦拭掉大部分残留物。烤箱门上和烤箱腔体下面可能会有可见的沉积污垢，这取决于烤箱的脏乱程度。最好用非磨蚀性海绵以及热水和洗涤液的温和溶液清除这些污垢。通常热水和洗涤液就足以清洗密封件，因为这只是灰尘而已。擦拭烤箱门和门密封件周围的邻近表面。请勿擦破密封件。

清洁

蒸汽清洁

利用蒸汽清洁和湿布，可轻松地去除烤箱内壁的油脂和污垢。

使用蒸汽清洁

仅当烤箱已完全冷却时才能使用蒸汽清洁。如果烤箱很烫，更难以去除污垢和油脂。



该过程需要 30 分钟。仍留在搪瓷壁上的食物在 30 分钟后会充分浸湿，以便可使用湿布去除它们。

1. 从烤箱中拆下所有配件。
2. 在烤箱的底部倒入 0.15 升水。
3. 使用功能旋钮选择“清洁”。
4. 切换至“蒸汽清洁”设置。
5. 按确认按钮开始蒸汽清洁。



请注意：在清洁过程中请勿打开门。

拆除和清洁导轨

使用传统清洁制品来清洁导轨。

- 使用螺丝起子拆下螺钉。
- 从后壁的孔中拆下导轨。

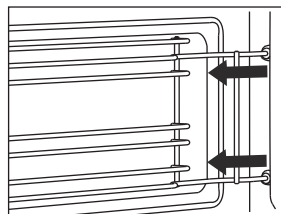
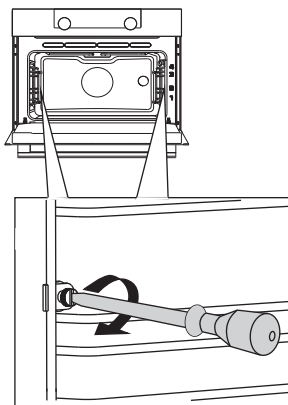

拆卸烤箱门



请勿让您的手指靠近烤箱门的铰链。铰链是弹簧加压式，如果它们弹回，会造成伤害。

确保铰链插销正确装配，以便锁定铰链。

拆卸烤箱门

1. 将门打开至全开位置。
2. 提起两个铰链插销 (A) 并将它们朝烤箱门方向拉起 (B)。铰链将锁定在 45° 位置。
3. 轻轻地关闭门，直至它达到 45° 角位置。
4. 通过提起门并朝向烤箱倾斜来拆卸它 (C)。铰链需要从烤箱的槽中拉出来。

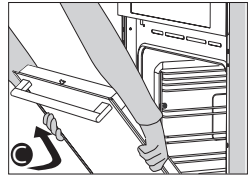
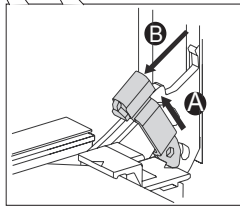
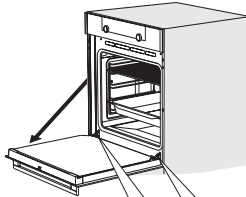

安装烤箱门

1. 使门保持在烤箱前面大约 45° 角的位置。
2. 将铰链插入槽中，确保它们正确定位。
3. 将门打开至全开位置。
4. 提起两个铰链插销并将它们朝烤箱方向移动。
5. 小心地关闭烤箱门并确保它正确关闭。
如果门未打开或正确关闭，则应确保铰链正确地定位在槽中。

烤箱门玻璃的拆卸与安装

烤箱门玻璃的内部可以清洁。为此，必须先将它从烤箱门中拆下来。

1. 稍微提起 (1) 并移开 (2) 门左下角和右下角的夹具以松开玻璃 (A)。
2. 抓牢玻璃 (A) 的底部，小心地提起 (3) 并移开 (4) 它，将它从上部支架中拆下来。
3. 小心地提起 (5) 并移开 (6) 内部玻璃 (B) (取决于型号)，将它从下部支架中取下来，即可将它整个拆下来。还要从内部玻璃上拆下橡胶垫片 (C)。

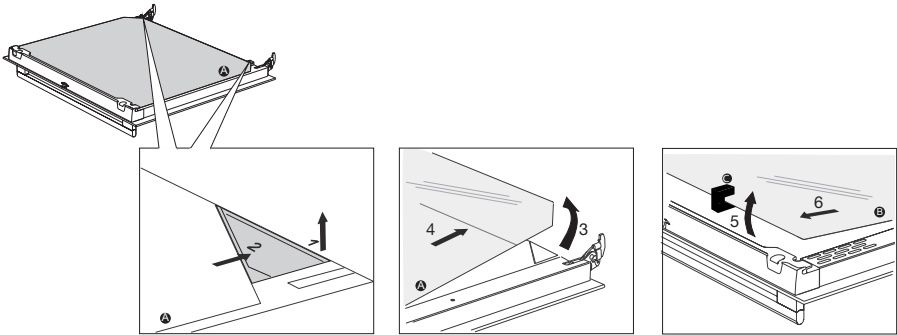

按相反的顺序安装玻璃。

更换烤箱灯泡



本家用电器中的灯泡仅适合本电器的照明之用。该灯泡不适合房间照明。

灯泡属于易损部件，因此保修政策并不包含。请使用同规格灯泡替换有问题的灯泡。



- 通过从插座上拔下插头或切断保险丝盒中的断路器来断开电器的电源。
- 请注意：灯泡可能会非常烫！在拆卸灯泡时请采取防护措施。

清洁

1. 使用一字螺丝刀拧松灯泡罩，然后取下。
注意：要小心谨慎，不要损坏搪瓷。
2. 拆下灯泡并安装新灯泡。

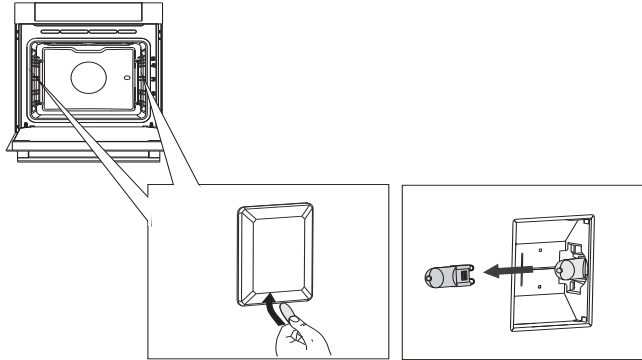

概述

如果您的烤箱出现问题，请查阅下面的错误概览。如果问题仍然存在，请联系客户服务部门。

食物仍是生的

- 检查是否已设好定时器且已按下确认键。
- 门是否适当关闭？
- 检查保险丝是否已烧断以及是否已激活断路器。

食物烘烤过度或欠火候

- 检查是否设置了适合的烹饪时间。
- 检查是否设置了适合的功率。

传感器无响应；显示器已锁定。

- 让电器断电几分钟（拧开保险丝或切断电源）；然后重新连接电器并打开它。

烤箱内部出现火花。

- 确保灯的所有盖板均已固定好且所有垫片均已装在导轨上。

电源故障会导致显示屏重置。

- 从插座上拔下插头并再次插上。
- 再次设置时间。

烤箱内部有冷凝物。

- 这是正常的。在使用后将烤箱擦干净。

在烤箱关闭后风扇仍在转。

- 这是正常的。在烤箱关闭之后，风扇将继续工作一会儿。

在门边和电器外部可感觉到气流。

- 这是正常的。

光线反射到门和电器外部。

- 这是正常的。

蒸汽从门或通风孔逸出。

- 这是正常的。

当烤箱工作时听到滴答声，特别是在解冻时。

- 这是正常的。

保险丝经常断开。

- 请咨询维修技术人员。

显示屏给出错误代码，错误 XX ...

(XX 指错误编号)。

- 电子模块出现故障。让电器断电几分钟。然后重新连接并设置当前时间。
- 如果错误仍然存在，请咨询维修技术人员。

储存和修理烤箱

只能由合格的维修技术人员进行修理。

如果需要维护，请从插座中拔下插头并联系 ASKO 客户服务人员。

在致电时准备好以下信息：

- 型号和序列号（印在烤箱门内侧）
- 质保详情
- 问题的清晰描述



如果需要暂时储存烤箱，请选择一个干净、干燥的地方，因为灰尘和湿气会损坏电器。

电器和包装的处置

本产品使用可持续材料制成。然而，在本电器使用寿命结束后，必须采用负责任的方式处置。政府会为您提供这方面的信息。

本电器的包装材料可以回收。使用了以下材料：

- 纸板
- 聚乙烯包裹物 (PE)
- 不含氯氟烃的聚苯乙烯 (硬质聚苯乙烯泡沫)

这些材料均应采用负责任的方式，按照法律规定处置。



本产品有一个带叉的垃圾桶图形符号。这表示家用电器必须单独处置。这表示该电器在使用寿命结束时，不得按照普通废物流程来处置。您应将它带往特殊的城市垃圾回收站或为您进行回收的销售网点。

单独回收家用电器设备可防止对环境和公众健康造成损害。在制造本电器时使用的材料可回收，可在能源和原材料方面实现很大节约。

一致性声明



我们在此声明，我们的产品符合相关的欧洲指令、标准和法规，以及标准中提及的所有要求。

产品中有害物质的名称及含量

产品中有害物质的名称及含量 Name and content of hazardous substances in products			
部件名称 Component name	有害物质 Hazardous substance		
	铅 Lead (Pb)	汞 Mercury (Hg)	镉 Cadmium (Cd)
外壳件 Enclosure material	X	O	O
印刷电路板 Printed circuit board assembly	O	O	O
保温材料 Thermal insulation material	O	O	O
电机 Motor	O	O	O
电源线及连接器 Plug, cable and connector	O	O	O
包装印刷组件 Package and printing material	O	O	O

本表格依据SJ/T 11364的规定编制

O: 表示该有害物质在该部件所有均质材料中的含量均在GB/T 26572 规定的限量要求以下。
X: 表示该有害物质至少在该部件的某一均质材料中的含量超出GB/T 26572规定的限量要求。

This table is prepared in accordance with the provisions of SJ/T 11364.

O: Indicates that said hazardous substance contained in all of the homogeneous materials for this part is below the limit requirement of GB/T 26572.
X: Indicates that said hazardous substance contained in at least one of the homogeneous materials used for this part is above the limit requirement of GB/T 26572.

产品中有害物质的名称及含量

产品中有害物质的名称及含量 Name and content of hazardous substances in products			
部件名称 Component name	有害物质 Hazardous substance		
	六价铬 Hexavalent Chromium (Cr (VI))	多溴联苯 Polybrominated biphenyls (PBB)	多溴二苯醚 Polybrominated diphenyl ethers (PBDE)
外壳件 Enclosure material	○	○	○
印刷电路板 Printed circuit board assembly	○	○	○
保温材料 Thermal insulation material	○	○	○
电机 Motor	○	○	○
电源线及连接器 Plug, cable and connector	○	○	○
包装印刷组件 Package and printing material	○	○	○

本表格依据SJ/T 11364的规定编制

O: 表示该有害物质在该部件所有均质材料中的含量均在GB/T 26572 规定的限量要求以下。

X: 表示该有害物质至少在该部件的某一均质材料中的含量超出GB/T 26572规定的限量要求。

This table is prepared in accordance with the provisions of SJ/T 11364.

O: Indicates that said hazardous substance contained in all of the homogeneous materials for this part is below the limit requirement of GB/T 26572.

X: Indicates that said hazardous substance contained in at least one of the homogeneous materials used for this part is above the limit requirement of GB/T 26572.



本电器额定值标签位于内部。

联系服务部门时，
应该提供完整的型号。

质保卡上有服务机构的地址和联系电话。

 **ASKO**



687375

zh/cn (06-18)